



# Teileliste und Näheinrichtungen Spare Parts List and Sewing Equipment

Für **550-20-1, -2**  
(bis 1989)

Teileliste 550-20 Art.-Nr. 5904994  
+ Teileliste 467 Art.-Nr. 5905150

parts list 550-20 Art.-Nr. 5904994  
+ parts list 467 Art.-Nr. 5905109

Für **550-20-4, -5**

Teileliste 550-20 Art.-Nr. 5904994  
+ Teileliste 767 Art.-Nr. 5905109

parts list 550-20 Art.-Nr. 5904994  
+ parts list 767 Art.-Nr. 5905150

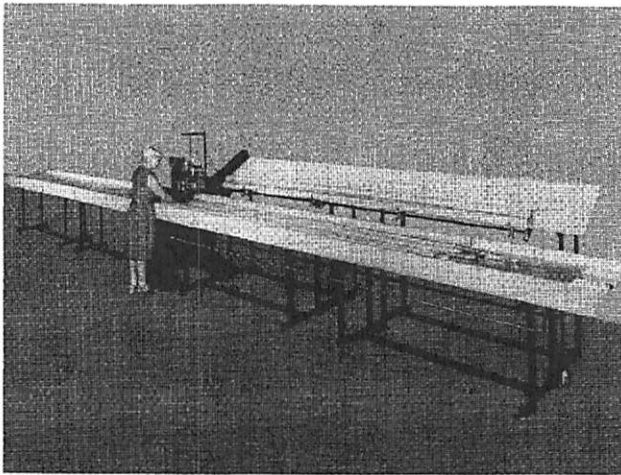

550-20-4 / 1

Typ:  
Variant:  
Variante:  
Variante:

Elektrische Ausführung:  
Electrical equipment:  
Exécution électrique:  
Equipo eléctrico:

3x380 V, 50 Hz, = 1  
3x220 V, 50 Hz, = 2  
3x220 V, 60 Hz, = 3  
3x415 V, 50Hz, = 4

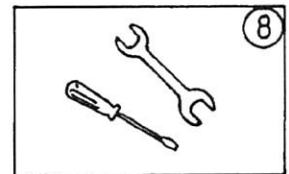
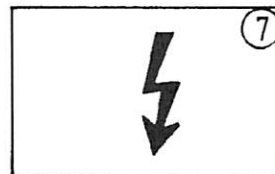
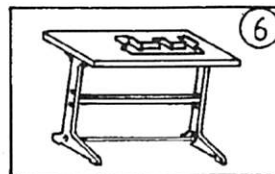
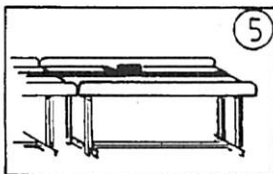
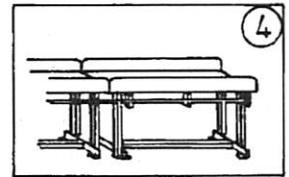
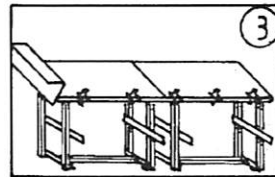
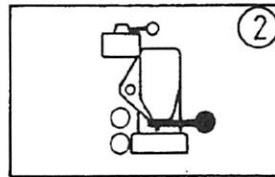
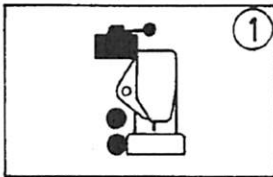

## INFORMATION ZUR HANDHABUNG DER TEILELISTE

### 1. Allgemeines

1.1 Im Inhaltsverzeichnis sind die Teile-Nr. nach steigenden Nr. geordnet.

1.2 Teile-Nr. 993 91 081 7    Zyl.-Schr.    M4 x 10    2 - B 10  
Benennung \_\_\_\_\_  
Abmessung \_\_\_\_\_  
Bildtafel Nr. (rechts und links oben in der Bildtafel eingekreiste Nr.) \_\_\_\_\_  
Planquadrat der jeweiligen Bildtafel \_\_\_\_\_

1.5 Zu einer Einheit gehörende Einzelteile sind durch eine strichpunktierte Linie eingerahmt. Die Einheit kann auch komplett unter der voll eingerahmten Teile-Nr. bestellt werden. Zu dieser Einheit gehören keine Teile, deren Nr. außerhalb der strichpunktierten Linie steht.

### 2.1 Verwendete Bildzeichen

N = nicht als Einzelteil lieferbar

Mg = mustergebunden, bei Ersatzteilebestellung bitte Muster einschicken oder Form-Nr. angeben

◁ = siehe Mechanikeranleitung

⊥ = fluessig sichern, kleben, dichten  
Loctite 270, Nr.990 49 034 6



= Laenge oder Flaechte



= ohne Fadenabschneider



= mit Fadenabschneider



= links



= rechts

← = Hinweis auf Unterscheidungsmerkmal

mm = Maße

V = veraltete Ausfuehrung

a.W. = auf Wunsch

2.3 Sollten Sie ein Teil nicht in der Ersatzteilliste auffinden, was durch technische Änderungen vorkommen kann, dann geben Sie uns bitte zur Teile- und Funktionsbeschreibung, evtl. Teil skizzieren, die genaue Unterklasse und Fabrik-Nr. lt. Typenschild bekannt.

### 3. Elektro-Teile

3.1 Bei Elektrokabeln und pneumatischen Schläuchen ist es erforderlich, die gewünschte Meterzahl anzugeben.

3.2 Bei Bestellungen von Elektroteilen bitten wir die zusätzlichen Angaben, die in Klammern hinter der Teile-Nr. stehen, mit anzugeben.

3.3 Elektroteile sind zum schnellen Auffinden im Lageplan mit einer Positions-Nr. gekennzeichnet. Die Teile sind wie in Punkt 1.5 beschrieben aufgeführt.

3.4 Nicht nummerierte Elektroteile können nach der Bezeichnung z.B. "Transistor T6" oder "Widerstand 1K 0,5W" und der dazugehörigen Stromlaufplan-Nr. bestellt werden.

5. Jeder Nachdruck, auch der auszugsweise, ist nur mit unserer Genehmigung gestattet. Änderungen behalten wir uns vor.

Gruppe : C

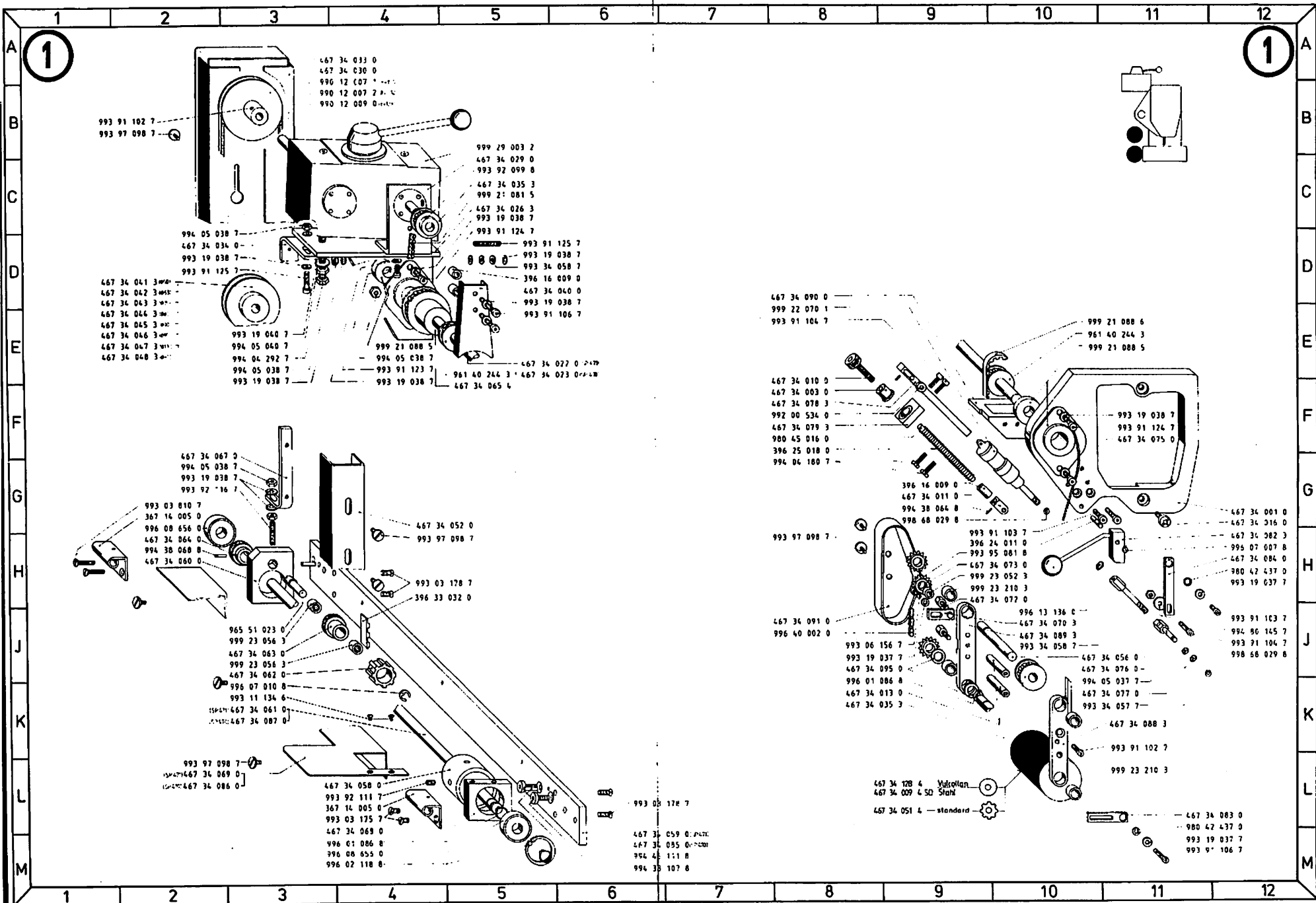

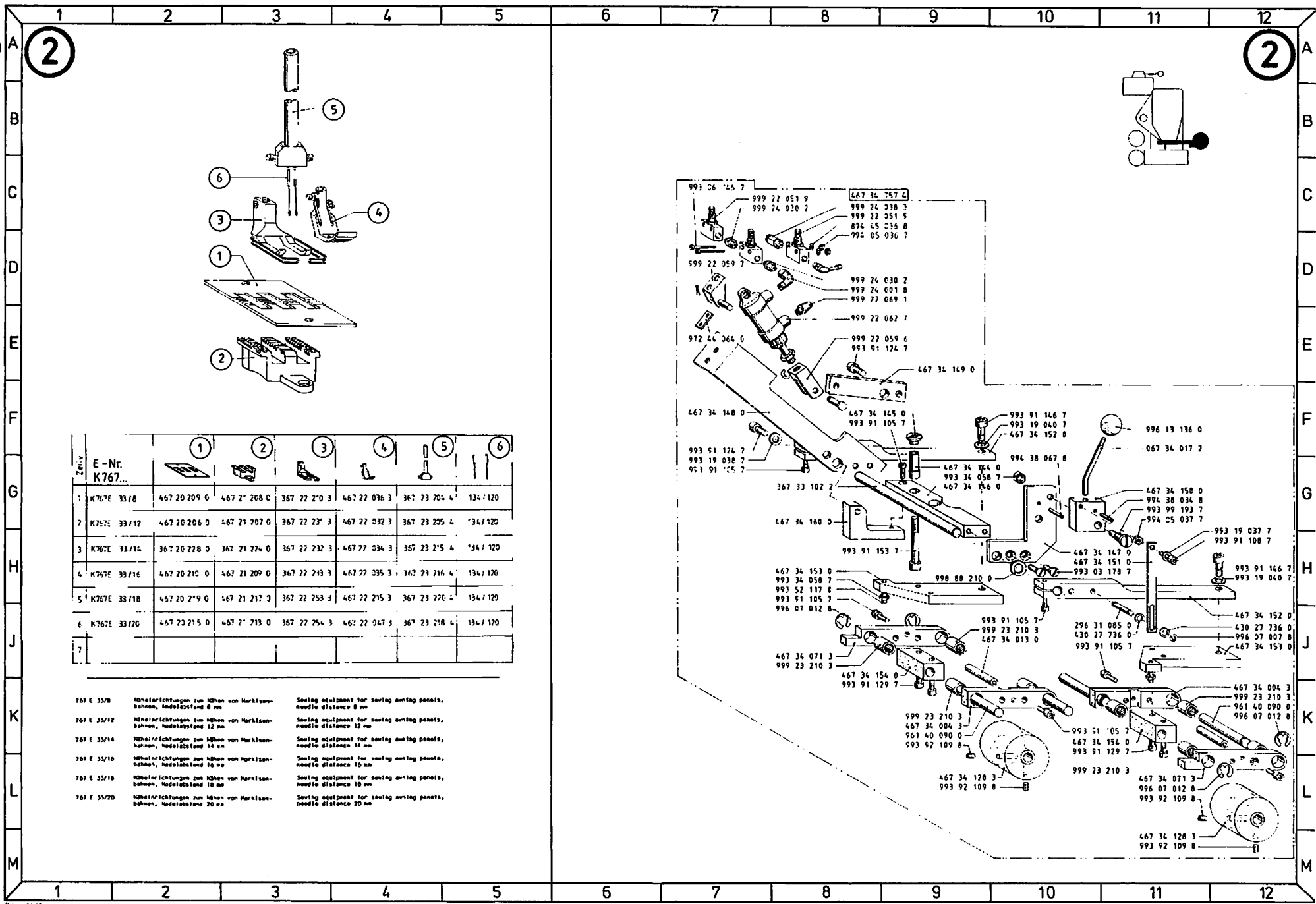

| Zeiln | E-Nr.<br>K767... | 1            | 2            | 3            | 4            | 5            | 6       |
|-------|------------------|--------------|--------------|--------------|--------------|--------------|---------|
| 1     | K767E 33/8       | 467 20 209 0 | 467 21 208 C | 367 22 210 3 | 467 22 016 3 | 367 23 204 4 | 134/120 |
| 2     | K767E 33/12      | 467 20 206 0 | 467 21 207 0 | 367 22 221 3 | 467 22 032 3 | 367 23 205 4 | 134/120 |
| 3     | K767E 33/14      | 467 20 228 0 | 467 21 224 0 | 367 22 232 3 | 467 22 034 3 | 367 23 215 4 | 134/120 |
| 4     | K767E 33/16      | 467 20 210 0 | 467 21 209 0 | 367 22 213 3 | 467 22 035 3 | 367 23 216 4 | 134/120 |
| 5     | K767E 33/18      | 467 20 219 0 | 467 21 211 3 | 367 22 253 3 | 467 22 215 3 | 367 23 220 4 | 134/120 |
| 6     | K767E 33/20      | 467 22 215 0 | 467 21 213 0 | 367 22 254 3 | 467 22 047 3 | 367 23 218 4 | 134/120 |
| 7     |                  |              |              |              |              |              |         |

- 767 E 33/8 Nadelrichtungen zum Nähen von Markisenbahnen, Nadelabstand 8 mm Sewing equipment for sewing awning panels, needle distance 8 mm
- 767 E 33/12 Nadelrichtungen zum Nähen von Markisenbahnen, Nadelabstand 12 mm Sewing equipment for sewing awning panels, needle distance 12 mm
- 767 E 33/14 Nadelrichtungen zum Nähen von Markisenbahnen, Nadelabstand 14 mm Sewing equipment for sewing awning panels, needle distance 14 mm
- 767 E 33/16 Nadelrichtungen zum Nähen von Markisenbahnen, Nadelabstand 16 mm Sewing equipment for sewing awning panels, needle distance 16 mm
- 767 E 33/18 Nadelrichtungen zum Nähen von Markisenbahnen, Nadelabstand 18 mm Sewing equipment for sewing awning panels, needle distance 18 mm
- 767 E 33/20 Nadelrichtungen zum Nähen von Markisenbahnen, Nadelabstand 20 mm Sewing equipment for sewing awning panels, needle distance 20 mm

From the Library of Superior Sewing Machine & Supply LLC



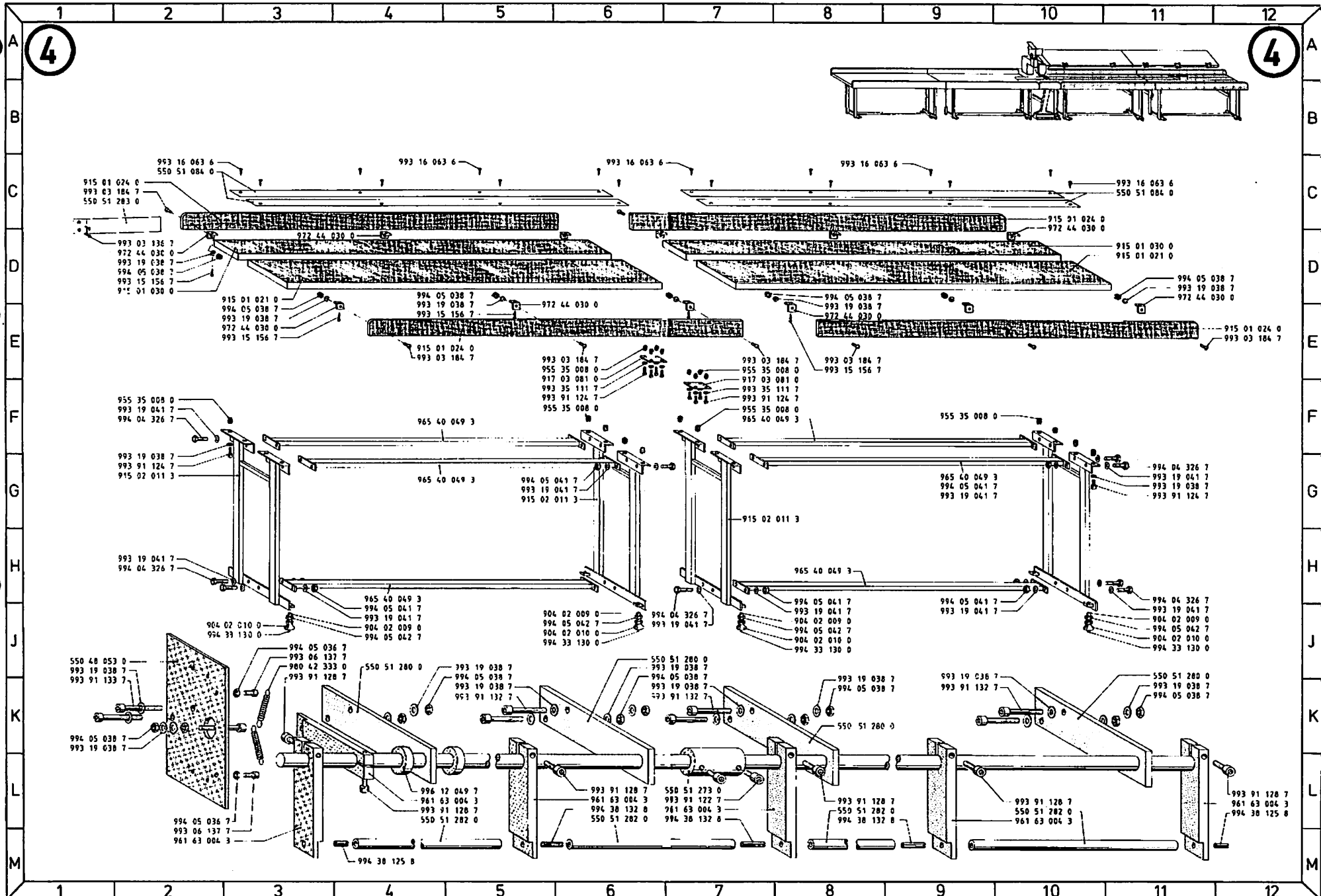

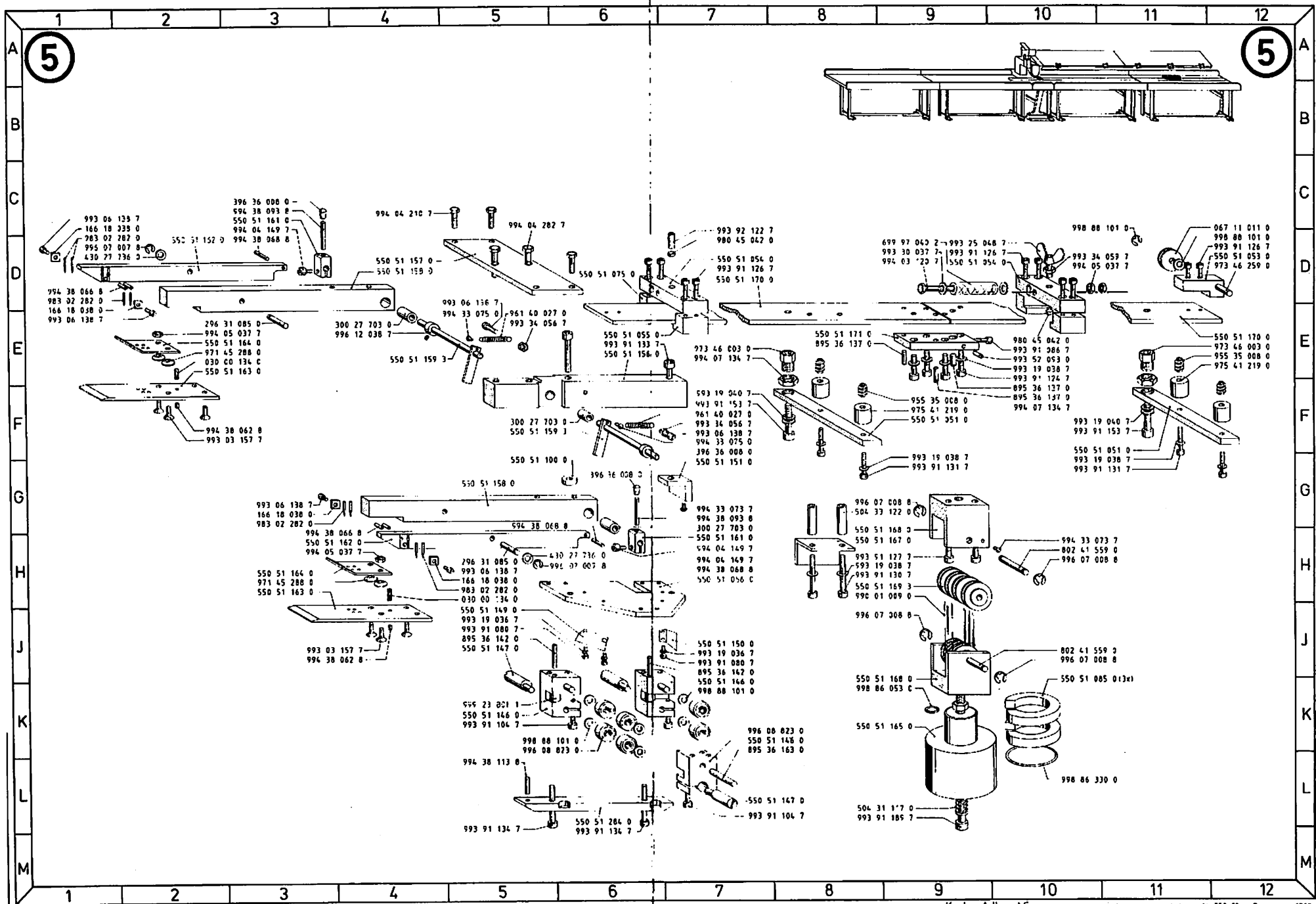

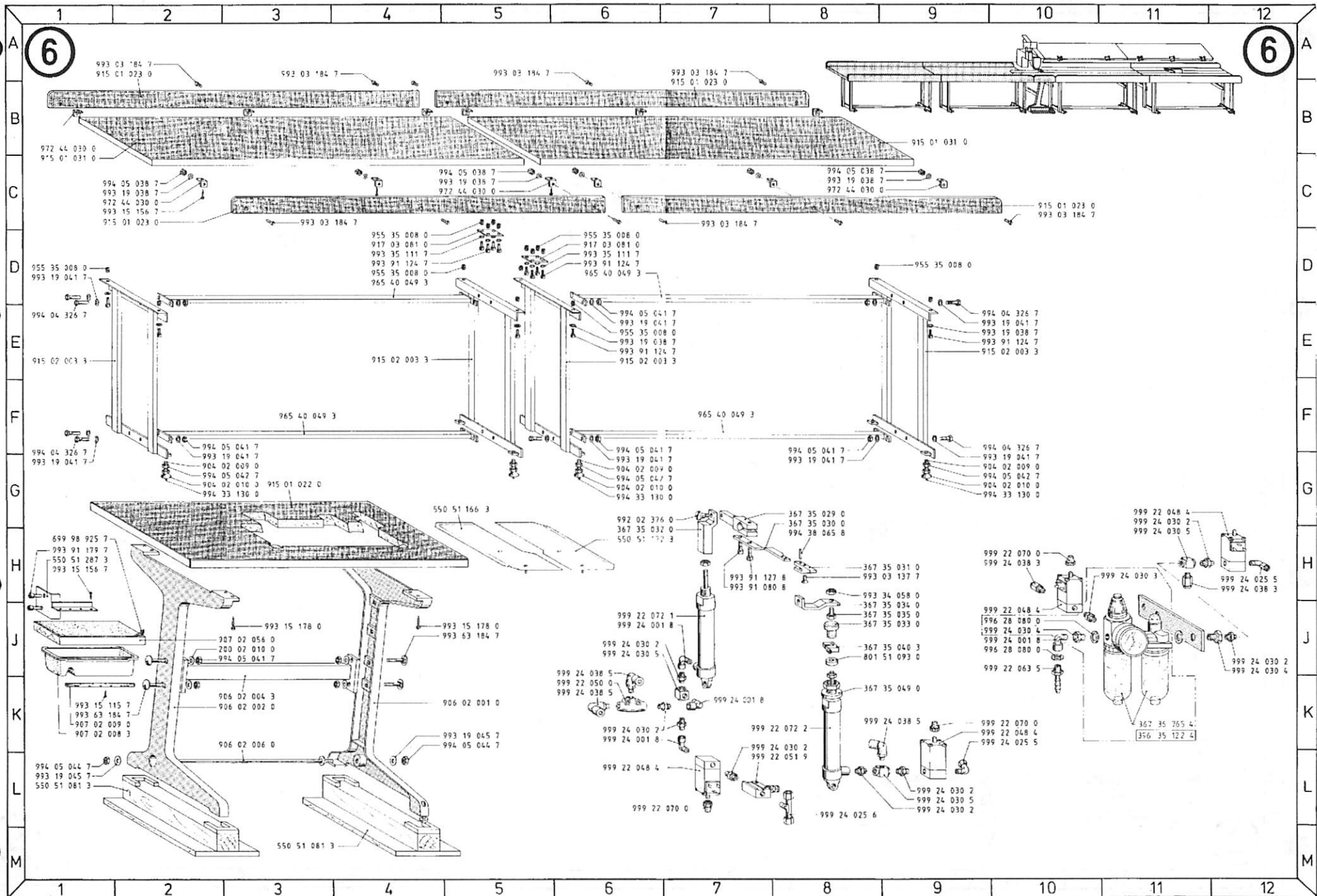

From the Library of Superior Sewing Machine & Supply LLC



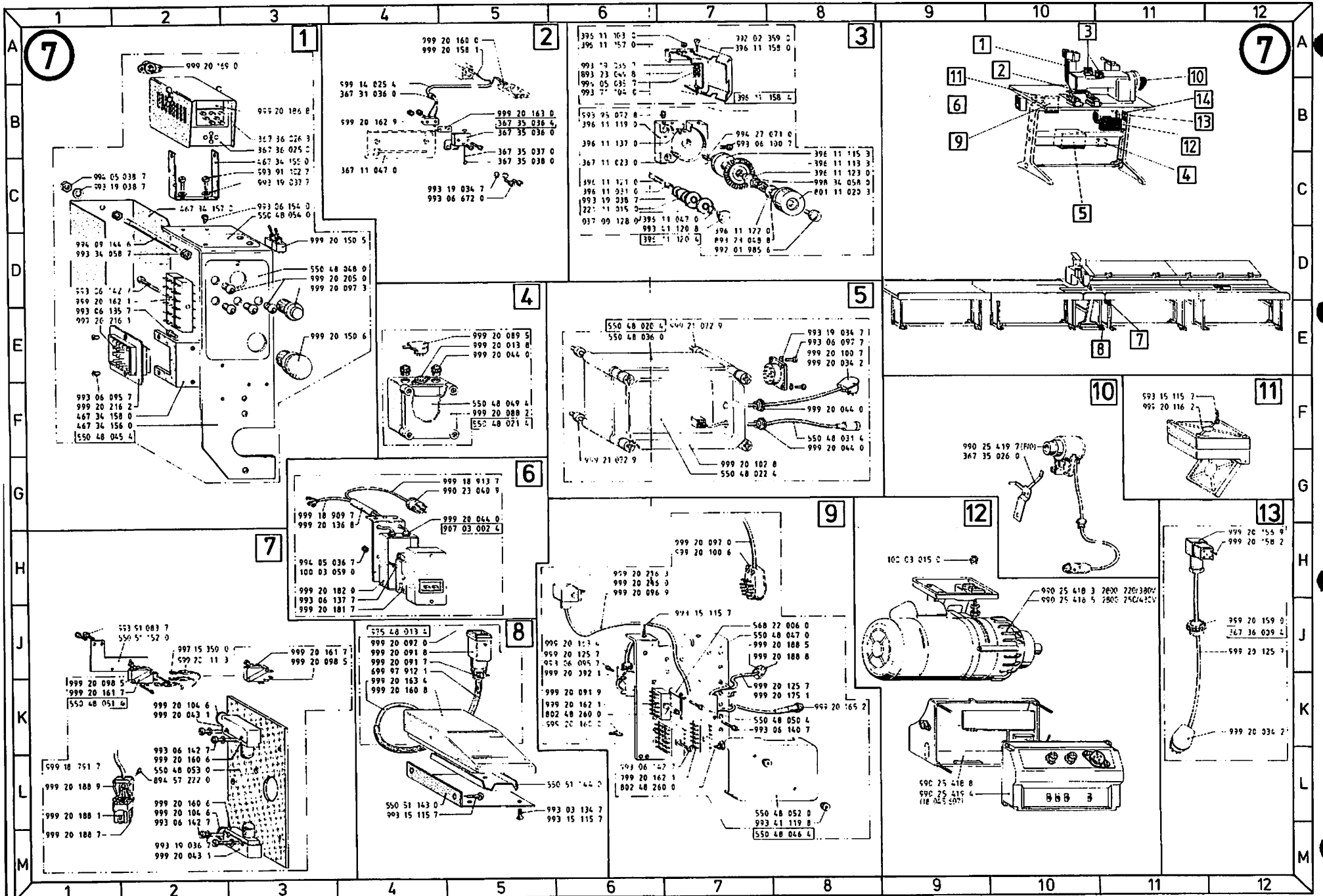

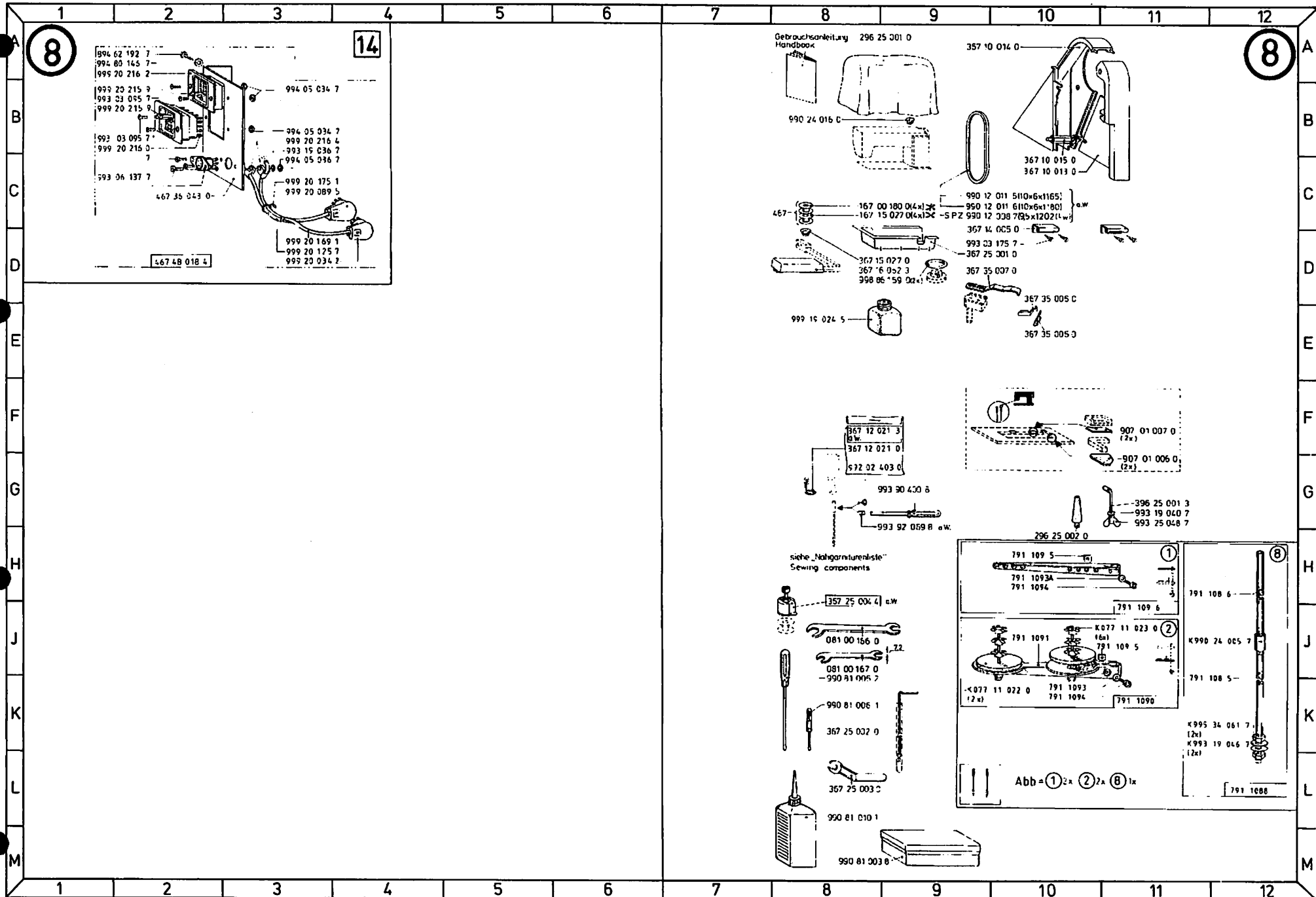



Ersatzteilliste. Spare parts. Pièces de rechange. Piezas de repuesto.

| Teile-Nr. | Benennung  | Teile-Nr.   | Benennung         | Teile-Nr.   | Benennung   | Teile-Nr.   | Benennung  | Teile-Nr.   | Benennung  | Teile-Nr. | Benennung |
|-----------|--|---|-------------------|---|---|---|--|---|--|-----------|-----------|
|           | 4F6;4F7;4F9;5F9;5E12;<br>6D1;6D4;6D6;6E6;<br>6D9 | 992 00 534 0 ROLLE<br>992 01 985 6 LI.ZYL.SCHR. M4<br>992 02 376 0 ZYL.SCHR.M6X12,4 | 1F8<br>707<br>666 | 6J10;8K10<br>1D2;1G2;1E3;<br>1C5;1D5;1E4;1F11;<br>2G7;3E1;3J5;3H7;<br>3K8;3K12;4J1;4K1;<br>4D2;4G2;4E3;4E4;<br>4J5;4K5;4J7;4K7;<br>4E8;4K8;4J9;4D11;<br>4G11;4K11;5H8;5E9;<br>5E10;5G10;6C2;6C5;<br>6E6;6C8;7C8;6E10;8L10 | 993 19 038 7 SCHEIBE B6,4<br>1C5;1D5;1E4;1F11;<br>2G7;3E1;3J5;3H7;<br>3K8;3K12;4J1;4K1;<br>4D2;4G2;4E3;4E4;<br>4J5;4K5;4J7;4K7;<br>4E8;4K8;4J9;4D11;<br>4G11;4K11;5H8;5E9;<br>5E10;5G10;6C2;6C5;<br>6E6;6C8;7C8;6E10;8L10 | 993 91 122 7 ZYL.SCHR.M6X10<br>993 91 123 7 ZYL.SCHR.M6X12<br>993 91 124 7 ZYL.SCHR.M6X16 | 3C8;4L7<br>1E4<br>1D5;1F11;<br>2F7;2G6;4G2;4F6;<br>4F7;4G11;5E10;6D4;<br>6D6;6E6;6E10<br>1D2;1D5<br>5D7;5D9;<br>5D12<br>3E2;5H8<br>6H7 | 994 05 037 7 GKT.MUTTER M5<br>994 05 038 7 GKT.MUTTER M6<br>994 05 040 7 GKT.MUTTER M8<br>994 05 041 7 GKT.MUTTER M10<br>994 05 042 7 GKT.MUTTER M12<br>994 05 044 7 GKT.MUTTER M16<br>994 09 144 6 STIFTSCHR.M6X65<br>994 27 071 0 ZYL.KERBSTIFT 3X12<br>994 27 137 0 ZYL.KERBSTIFT 6X24<br>994 33 073 7 HALBRD.KERBNAGEL 3X6<br>994 33 075 0 HALBRD.KERBNAGEL 3X8<br>994 33 088 0 HALBRD.KERBNAGEL 4X15<br>994 33 130 0 HALBRD.KERBNAGEL 6X20<br>994 38 065 8 SPANNHUELSE 3X12<br>994 38 066 8 SPANNHUELSE 3X14<br>994 38 067 8 SPANNHUELSE 3X16<br>994 38 068 8 SPANNHUELSE 3X18<br>994 38 089 8 SPANNHUELSE 4X20<br>994 38 093 8 SPANNHUELSE 4X28<br>994 38 107 8 SPANNHUELSE 5X16<br>994 38 113 8 SPANNHUELSE 5X28<br>994 38 125 8 SPANNHUELSE 6X12<br>994 38 132 8 SPANNHUELSE 6X26<br>996 01 086 8 SICHRING 10X1<br>996 01 303 8 SICHRING 16X1,5<br>996 02 118 8 SICHRING 32X1,2<br>996 07 007 8 SICHRING 4<br>996 07 008 8 SICHRING 5<br>996 07 009 8 SICHRING 6<br>996 07 010 8 SICHRING 7<br>996 07 011 8 SICHRING 8<br>996 07 012 8 SICHRING 9<br>996 08 656 0 RILLENKUGELLAGER 12X32X10<br>996 08 823 0 RILLENKUGELLAGER 6X19X6<br>996 12 038 7 STELLRING M6<br>996 12 049 7 STELLRING A20<br>996 13 136 0 KUGELKNOPF C25 M6<br>996 28 080 0 DICHTRING A13X19X2<br>996 40 002 0 ROLLENKETTE 1X6X2,8<br>997 16 350 0 STECKHUELSE 6,3-1<br>998 34 058 0 GKT.MUTTER M6X0,75<br>998 68 029 8 SPANNR.G.SP220 5<br>998 86 053 0 O-RING 10X2<br>998 86 159 0 O-RING 19X4<br>998 86 330 0 O-RING 38X2<br>998 88 101 0 PASZSCHEIBE 6X12X0,3<br>998 88 210 0 PASZSCHEIBE 10X16X1 2H9;3F6<br>998 95 022 8 L-RING J28X1,2<br>999 14 025 4 ISOLIERSCHLAUCH GR<br>999 18 791 7 WYLHY O LEITUNG 2X0,75<br>999 18 909 7 WYHY I LEITUNG 4X1<br>999 18 913 7 WYHY I KABEL 5X1<br>999 19 024 5 PLASTIKFLASCHE D50/25<br>999 20 013 8 EINBAUCHSE<br>999 20 034 2 STECKER<br>999 20 043 1 ABDECKKAPPE<br>999 20 044 0 WUERGENIPPEL<br>999 20 088 2 KABELKASTEN 100X100<br>999 20 089 5 STECKER<br>999 20 091 7 VERSCHRAUBUNG<br>999 20 091 8 TUECKELGEHAUESE<br>999 20 091 9 STECKEREINSATZ<br>999 20 092 0 STECKEREINSATZ<br>999 20 092 1 SOCKELGEHAUESE<br>999 20 096 9 STEUERLEITUNG 16X0,34<br>999 20 097 0 STEUERLEITUNG 24X0,34<br>999 20 097 3 DRUCKTASTER<br>999 20 098 5 MIKROSWALTER<br>999 20 100 6 STECKER<br>999 20 100 7 EINBAUCHSE<br>999 20 102 8 DECKEL<br>999 20 104 6 WUERGENIPPEL<br>999 20 111 3 ISOLIERHUELSE<br>999 20 115 4 BEF.SCHELLE<br>999 20 116 2 SCHIUCH STECKDOOSE<br>999 20 125 7 STEUERLEITUNG 10X0,35 | 568;5J8;<br>5H10;5J10<br>3C2<br>1K3<br>303<br>2J8;2L11;<br>2K12<br>162;1M4<br>6X19X6<br>5K5;5K7<br>5E4<br>3D2;4L4<br>1J10;<br>2F11<br>6J10<br>1H8<br>7J2<br>7C8<br>169;1J12<br>5K8<br>8D9<br>5L10<br>5K5;<br>5K7;5C10;5D12<br>784<br>7L1<br>763<br>765<br>8E8<br>7E5<br>7E5<br>7J4<br>7J4<br>7J6<br>7J6<br>7H7<br>7D4<br>7H7<br>7E8<br>7E7<br>7K2;7L2<br>7J2<br>7B7<br>7H7<br>7J2<br>7B7<br>7J12<br>7J6<br>7J6 |           |           |

Anderungen vorbehalten

## Ersatzteilleiste. Spare parts. Pièces de rechange. Piezas de repuesto.

| Teile-Nr.    | Benennung                | Teile-Nr.           | Benennung | Teile-Nr.    | Benennung   |
|--------------|--------------------------|---------------------|-----------|--------------|---|
| 999 20 136 8 | FPKU-STECKERNR           | 763                 |           | 999 22 067 7 | BEFESTIGUNG L 3E3   |
| 999 20 139 5 | PILZTASTE                | 3A6                 |           | 999 22 069 1 | SCHALLDAEMPFER 2D8  |
| 999 20 150 5 | KIPPSCHALTER             | 704                 |           | 999 22 070 0 | SCHALLDAEMPFER 6L6;6H10; 6K10                             |
| 999 20 150 6 | LEUCHTDROCKTASTER        | 7E4                 |           | 999 22 070 1 | ZYLINDER,DOPPELTH D16X15 1E8                              |
| 999 20 156 9 | KABELSTECKER             | 7H12                |           | 999 22 071 1 | ZYLINDER,DOPPELTH D20X100 3G3                             |
| 999 20 158 1 | MESSERKONTAKT            | 7A5                 |           | 999 22 072 1 | ZYLINDER,EINFACHW D20X50 6J6                              |
| 999 20 158 2 | FEDERKONTAKT             | 7H12                |           | 999 22 072 2 | ZYLINDER,EINFACHW D25X50 6K8                              |
| 999 20 159 0 | MUERGENIPPEL             | 7J12                |           | 999 22 076 8 | VENTIL,TASTE-3/2 3D5                                      |
| 999 20 160 0 | STECKHUELSE A2,8X1       | 7A5;7K6             |           | 999 23 052 3 | NADELHUELSE 1H10  |
| 999 20 160 6 | MIKROSCHALTER            | 7L2                 |           | 999 23 056 3 | NADELHUELSE 1J3   |
| 999 20 160 8 | FUSSDRUCKSCHALTER        | 7K5                 |           | 999 23 210 3 | NADELHUELSE 1H10;1L11;2J8; 2K9;2J10;2L11;2K12             |
| 999 20 161 7 | FEDERHEBEL               | 7K1;7J3             |           | 999 23 801 1 | NADELHUELSE,FY68 5K9X8 3B3;5K5                            |
| 999 20 162 1 | VERB.LEISTE 6POL         | 7D1;7K6;            |           | 999 24 001 8 | WI-STUECK 2D8;6J6;6K6; 6K7;6J10                           |
|              |                          | 7L6                 |           | 999 24 025 5 | WI-E-VERSCHRAUBG 6K10; 6H12                               |
| 999 20 162 9 | MIKROSCHALTER            | 7B4                 |           | 999 24 025 6 | T-E-VERSCHRAUBG 6L8                                       |
| 999 20 163 0 | ZUSATZBETAETIGER         | 7B5                 |           | 999 24 030 2 | DOPPELNIPPEL 2C8;2D8;3H2; 6J6;6K6;6K8;6L9; 6G11;6H11;6J12 |
| 999 20 163 4 | STEUERLEITUNG 4X0,35     | 7K4;                |           | 999 24 030 4 | REDUZIERWIPPEL 6J10;6J12                                  |
|              |                          | 7J5                 |           | 999 24 030 5 | T-VERTEILERBLOCK 6J6;6L9; 6H11                            |
| 999 20 165 2 | STECKER                  | 7K8                 |           | 999 24 038 3 | GD-E-VERSCHRAUBG 2C8;6H10; 6H12                           |
| 999 20 167 3 | LICHTSCHRAMME,GABEL      | 7B7                 |           | 999 24 038 5 | WI-E-VERSCHRAUBG 3G3;3F4; 3H4;3G5;6J6; 6K6;6K9            |
| 999 20 167 5 | GEDR.SCHALTUNG           | 7B7                 |           | 999 24 038 7 | T-ES-VERSCHRAUBG 3G4                                      |
| 999 20 169 0 | STECKDOSE                | 7A2                 |           | 999 24 039 0 | GD-E-VERSCHRAUBG 3F4;3D6                                  |
| 999 20 175 1 | KABELBAND                | 7K8                 |           | 999 24 039 1 | WI-E-VERSCHRAUBG 3E3                                      |
| 999 20 181 7 | SCHUTZSCHALT.EINSATZ     | 7J3                 |           | 999 29 003 2 | SCHALTWERKGETRIEBE 1B4                                    |
| 999 20 182 0 | GEHAEUSE                 | 7H3                 |           |              |   |
| 999 20 186 8 | ZAEHLER KP163            | 7B3                 |           |              |   |
| 999 20 188 1 | STECKERGEHAEUSE          | 7L1                 |           |              |   |
| 999 20 188 5 | AUFNAHMEGEHAEUSE         | 7J8                 |           |              |   |
| 999 20 188 7 | STIFT                    | 7M1                 |           |              |   |
| 999 20 188 8 | BUCHSE                   | 7J8                 |           |              |   |
| 999 20 188 9 | ZUGENTLASTUNG            | 7L1                 |           |              |   |
| 999 20 205 0 | DIODE,LEUCHT-            | 7D4                 |           |              |   |
| 999 20 216 0 | GABELKONTAKT             | 7H6                 |           |              |   |
| 999 20 216 1 | MESSERKONTAKT            | 7E1                 |           |              |   |
| 999 20 216 2 | EINBAUCHSE               | 7F1                 |           |              |   |
| 999 20 216 3 | STECKER,WINKEL           | 7H6                 |           |              |   |
| 999 21 072 9 | PUFFER A                 | 7G6;7E7             |           |              |   |
| 999 21 081 5 | ZAHNRIEMEN               | 1C5                 |           |              |   |
| 999 21 081 7 | STEHLAGER 20X25,4        | 3F8;                |           |              |   |
|              |                          | 3F10;3F12           |           |              |   |
| 999 21 088 5 | FLANSCHGEHAEUSE 12X28,6  |                     | ENDE      |              |   |
|              |                          | 1E4;1E11            |           |              |   |
| 999 21 088 6 | ZAHNRIEMEN               | 1E11                |           |              |   |
| 999 22 048 4 | VENTIL,MAGNET-3/2        | 6L6;6J10; 6K10;6G11 |           |              |   |
| 999 22 050 0 | VENTIL,DRUCK-            | 6K6                 |           |              |   |
| 999 22 050 1 | VENTIL,DRUCK-4/2         | 3F4                 |           |              |   |
| 999 22 051 9 | VENTIL,MANUELL-          | 2C8;3H2; 3G3;6L8    |           |              |   |
| 999 22 059 6 | BEFESTIGUNG F            | 2E8                 |           |              |   |
| 999 22 059 7 | BEFESTIGUNG L            | 2D7                 |           |              |   |
| 999 22 062 7 | ZYLINDER,DOPPELTH D25X25 | 2E8                 |           |              |   |
| 999 22 063 5 | SCHLAUCHTUELLE           | 6J10                |           |              |   |
| 999 22 063 9 | VENTIL,TASTER-3/2 NS     | 3F4                 |           |              |   |
| 999 22 065 4 | BEFESTIGUNG L            | 3G1                 |           |              |   |

Anderungen vorbehalten